

Meca-inox

BALL VALVES

高品质阀门
来自法国 服务全球



自1967年以来，美嘉诺作为欧洲高品质球阀的代表型企业，专注于精细化工，制药和化妆品，低温液体，食品饮料等行业，每年15万套球阀的生产能力让超过300万套球阀遍布全球。

凭借先进的不锈钢和碳钢球阀生产技术，我们已经开发出一整套全球球阀解决方案，并在可靠性，密封性以及适用性等方面得到了来自各国客户的广泛认可。利用高品质原材料以及我们特有的设计生产技术，我们的产品完全可以满足您最严苛的工艺要求。

基于法国和中国的生产基地，我们的团队可以为您提供全方位的支持服务，我们全球性的分销体系也可以随时为您提供最优质的球阀和设备，来满足国际性项目的需求。

meca-inox.com.cn

美嘉诺中国

中国大连经济技术开发区淮河西路30-1、2号
116000, 中国

Tel: 0086-0411-88502888
info@meca-inox.com.cn

meca-inox.com.cn



A BRAND OF GROUP
Meca-inox
SINCE 1955

Meca-inox
SINCE 1955



ISO 罐箱应用 球阀产品解决方案



CN-22

基于20余年的低温球阀的设计和丰富经验，MECA-INOX为LNG罐箱应用(20FT/40FT/45FT)专业提供高品质的紧急切断阀门和换向阀门。

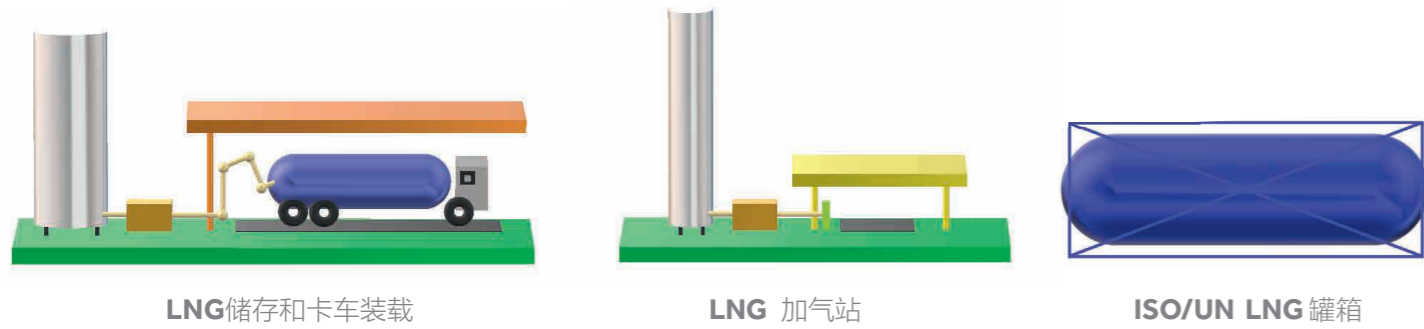

LNG储存和卡车装载

LNG 加气站

ISO/UN LNG 罐箱

我们的奖项

2014年12月9日，欧洲液化空气集团在其优质供应商庆典上，为MECA-INOX 颁发了卓越技术贡献奖，以表彰“Fire-Block”紧急切断系统的先进性及其出色的性能表现。

“Fire-Block”作为一种安全阀，能够在发生火灾时实现自动切断功能。



Meca-inox球阀是以市场为导向的产品，我们提供创新性的产品，为客户创造价值。

获得的主要认证



-ISO9001



-PED

-特种设备生产许可证（紧急切断阀A级）

适用标准及型式试验

适用标准

- ✓ GB/T 24918
- ✓ EN-12567
- ✓ EN 12516

型式试验

取得特种设备形式试验认证的紧急切断阀是：

- 公称压力 ≤ PN4.0Mpa
- 公称尺寸 ≤ DN 80mm
- 温度范围：-196℃~50℃

获得的专利证书

MECA-INOX现已获得多项专利证书。

未来，我们将继续投资技术创新资金，进一步巩固公司的技术优势和市场地位。

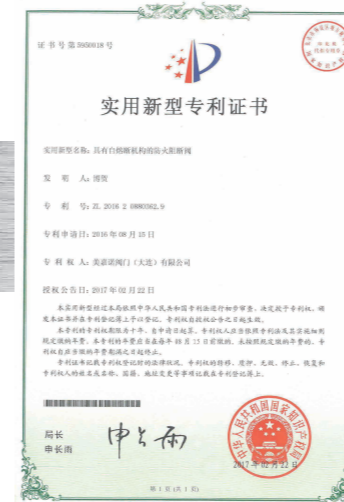

我们的客户

Air Liquide, BOC, Chart Group, Changlong, CIMC ENRIC, Cryolor, Cryostar, Cryovat, Engie, Eurotank,

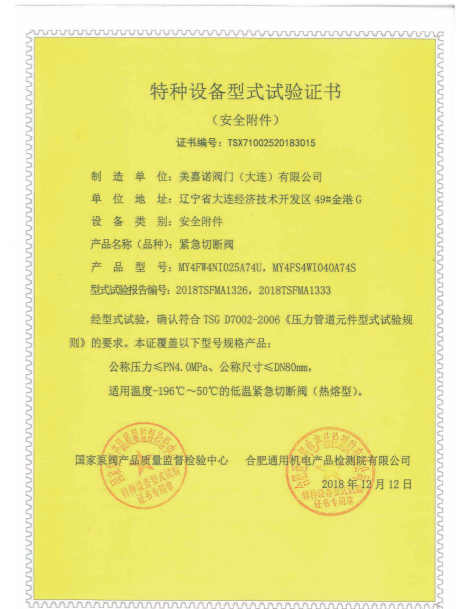

两个工业基地：10.000+ m²

用于生产、组装及测试的5,200多平米Gisors工厂及5,500多平米中国工厂里，我们协同工作并完成三个主要职能：

产品研发，工业生产和质量体系。



GISORS 法国

中国 大连

助力客户的成功

MECA-INOX 工程师团队可以根据客户及项目的要求来解决从询价、产品交期以交付产品质量把控等多种问题。



一套完整高效的生产管理模式

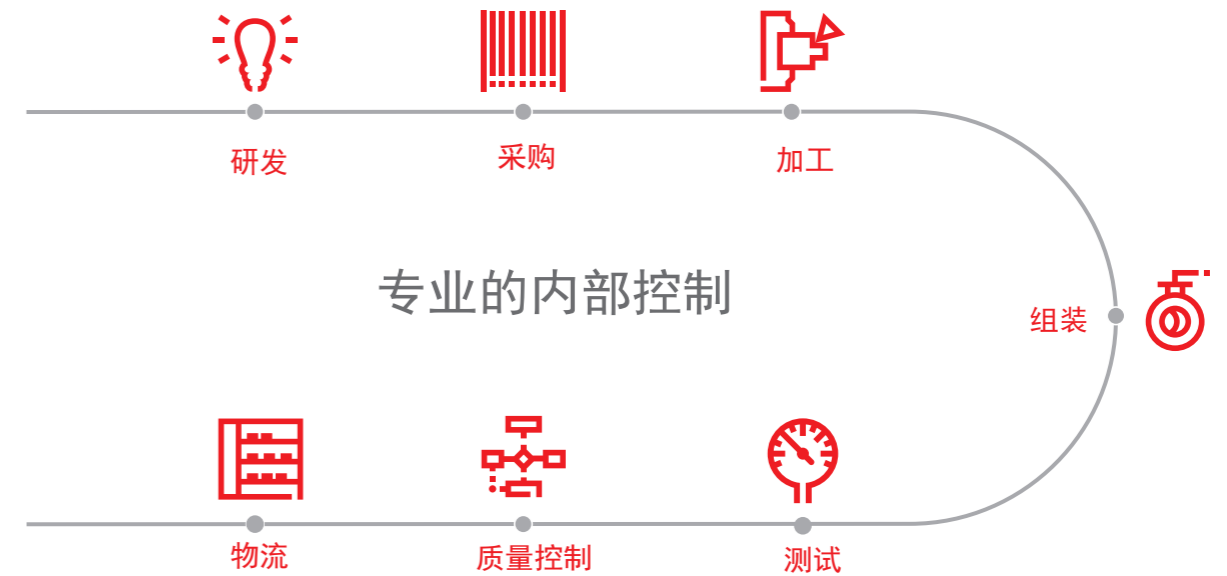

质量是我们业务的核心



紧急切断阀 - FIREBLOCK系列

自2013年以来...

来自法国，新的设计理念

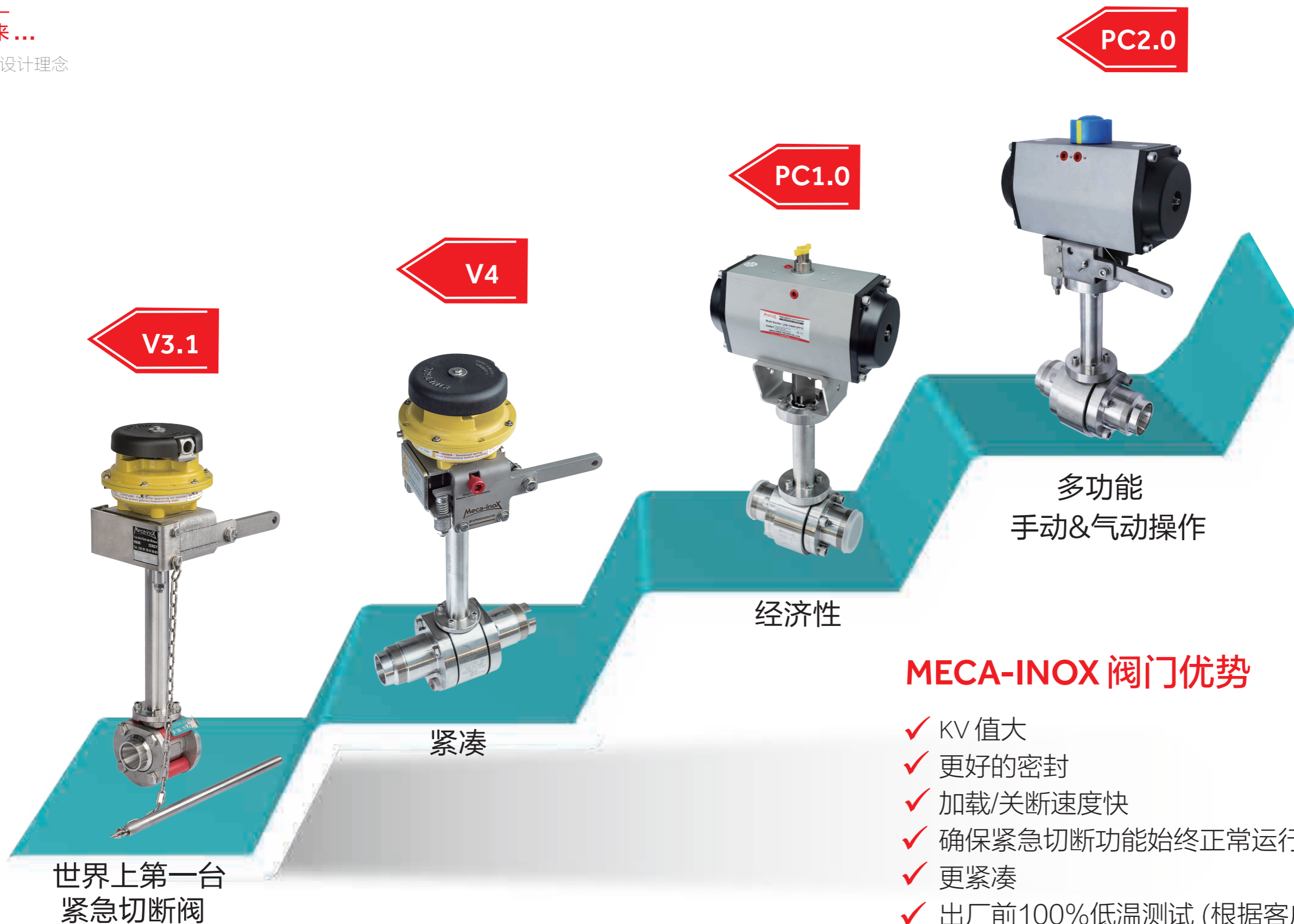

世界上第一台
紧急切断阀

紧凑

经济性

多功能
手动&气动操作

MECA-INOX 阀门优势

- ✓ KV 值大
- ✓ 更好的密封
- ✓ 加载/关断速度快
- ✓ 确保紧急切断功能始终正常运行
- ✓ 更紧凑
- ✓ 出厂前100%低温测试 (根据客户工况)

定制化生产

V3.1/V4

- 手动操作
- 远程实现紧急切断功能



不同类型的
Fireblock
模块

零泄漏填料压盖

- ✓ 双填料
- ✓ 10^{-5} mbar.l/s 低温氦检测

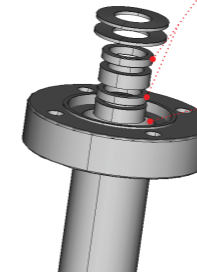

低摩擦力密封

- ✓ PTFE - 20% PEEK
- ✓ 小 & 恒定扭矩

PC1.0

- 气动操作
- 操作简便
- 性能可靠



100% 机加工低温延长阀杆

- ✓ 316L
- ✓ 延长阀杆 & 延长套筒
- ✓ 无焊接坚固设计

PC2.0

- 气动操作 (可手动操作)
- 阀门开关通过蓝色指示器判断 (使用气动功能时)
- 气源压力可根据客户工况指定
- 两个易熔装置, 控制手动与气动时的熔断



易熔装置 (气动功能)



易熔装置 (手动功能)



连接端可选

- ✓ 对焊, 承插焊等

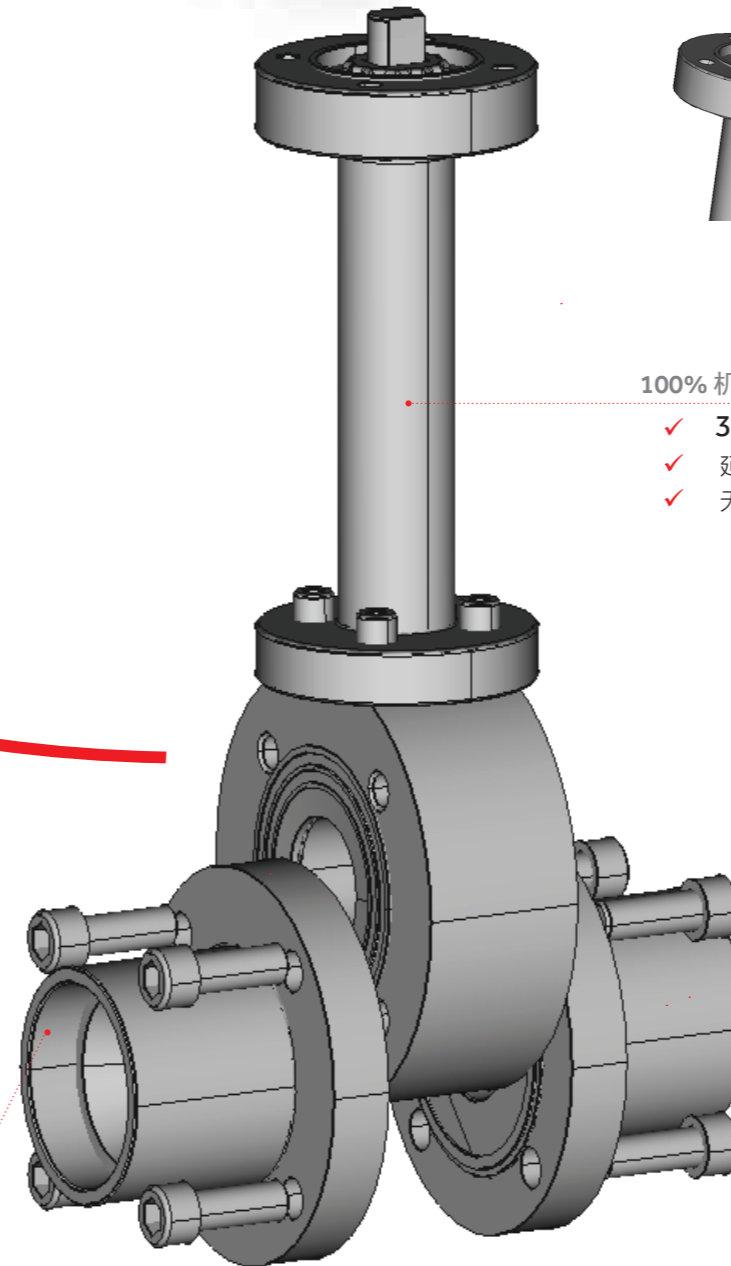

高性能阀座

- ✓ TF3215
- ✓ 特殊设计



阀球上游泄压孔

紧急切断阀应用



阀门数据表	
尺寸	DN20-DN50/DV25-DV50
压力等级	PN50
温度范围	-196°C 到 +100°C
材料	阀体/阀球/连接端: 316L等
阀门关闭时间	≤5s
应用介质	乙烯、乙烷、甲烷、LNG、 LCO ₂ 、LO ₂ 、LN ₂ 、LAr等



在美嘉诺工厂进行低温测试



强度 & 密封性
EN 12266-1, ISO 5208
TA Luft «BH Class»



功能性测试
EN 12266-1, EN 1626
BS6364 (可定制)



铜头支撑 (为客户订制的特殊设计)



FBV4 阀门在LNG罐箱应用

2018年以来, 已经提供超过 5,000 台用于ISO罐箱的紧急切断阀门

换向阀/三通阀

- 尺寸: DN15-DN50
- 安全阀数量可选:
 - 一备一用
 - 二备二用
- 流道: 3VTH 或 3VLH
- 操作方式: 水平或垂直
- 阀体: 铸造或机加工
- 连接端: 对焊或承插焊等
- 安全阀: 根据客户需要选择



我们的合作伙伴 _ H+ 安全阀



- ✓ 产品性能符合 ADR ISO4126 0.5 标准
- ✓ 气密性测试符合 API527 标准: 当达到设定压力90%时, 无泄露
- ✓ 阀体: 一片式
- ✓ 所有部件均为不锈钢材质
- ✓ 温度系列: -196°C-+180°C
- ✓ 可设定压力: 3 bar到40 bar
- ✓ 尺寸: 1/2, 3/4, 1"

服务优势&维修维护

- ✓ 工厂内部完成连接端的机加工
- ✓ 专业的技术支持
 - 计算书
 - 产品选型
 - 认证证书
 - ...
- ✓ 稳定的备件库存
- ✓ 48小时内备件交付
- ✓ 客户服务团队负责跟踪您的订单并满足您的需求

售后服务



- ✓ 安装培训
- ✓ 维修维护培训



- ✓ 操作分析



- ✓ 服务监督